

VEILIGHEID EERST

Minimale toegestane last aangeduid als Min. capaciteit geeft een minimum waarde van de last welke nodig is om een veilige werking van de klem te waarborgen

Standaard verticale hijsklem

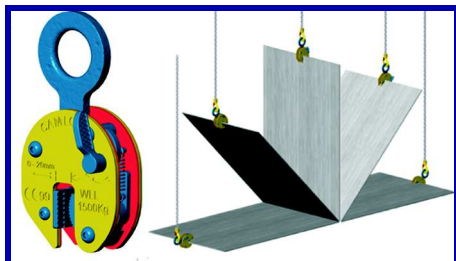

Voor het verticaal hijsen en transporteren van stalen platen en constructiedelen.

Met speciale slijtage-indicator op taats en segment, waardoor levensduur en inzetbaarheid snel en eenvoudig zijn te controleren.

Ook leverbaar met ketting en oog in plaats van hijssoog.

Hefcapaciteit en bekopening zijn duidelijk in huis gegraveerd.

Voor platen met een hardheid onder HRC 30/Brinell 300

Artikelcode	Max. capaciteit (kg)	Min. capaciteit (kg)	Bekopening (mm)	Gewicht (kg)	Prijs per stuk €
CLCZ920.5	500	50	0-16	1,5	191,00
CLCZ921.5	1.500	150	0-20	3,0	207,00
CLCZ922.0	2.000	200	0-32	8,0	255,00
CLCZ923.0	3.000	300	0-32	10,0	302,00

Universele verticale hijsklem, in gelaste uitvoering



Voor het hijsen en transporteren van stalen platen en constructiedelen in elke positie.

Stevige, volledig gelaste behuizing, speciaal geschikt voor zware gebruiksomstandigheden.

De platenklem is standaard uitgerust met een veiligheidsvergrendeling, zodat de klem niet loslaat bij het aangrijpen van de hijskracht.

Vergrendeling in zowel geopende als gesloten toestand.

Hefcapaciteit en bekopening zijn duidelijk in het huis gegraveerd.

Geschikt voor het hijsen van horizontaal naar verticaal en/of omgekeerd.

Voor platen met een hardheid onder HRC 30/Brinell 300

Artikelcode	Max. capaciteit (kg)	Min. capaciteit (kg)	Bekopening (mm)	Gewicht (kg)	Prijs per stuk €
CLCZ01	1.000	100	0-20	4	204,00
CLCZ01-L	1.000	100	20-40	5	231,00
CLCZ02	2.000	200	0-32	11	260,00
CLCZ02-L	2.000	200	30-60	13	284,00
CLCZ03	3.000	300	0-32	12	297,00
CLCZ03-L	3.000	300	30-60	15	337,00
CLCZ04	4.000	500	0-32	12	352,00
CLCZ04-L	4.000	500	30-60	18	397,00
CLCZ06	6.000	700	0-50	21	466,00
CLCZ06-L	6.000	700	50-100	28	501,00
CLCZ08	8.000	950	0-50	26	620,00
CLCZ08-L	8.000	950	50-100	32	688,00
CLCZ10	10.000	1.500	0-50	30	670,00
CLCZ10-L	10.000	1.500	50-100	37	733,00

Universele scharnierende verticale hijsklem



Voor het hijsen en transporteren van stalen platen en constructiedelen in elke positie.
 Uitgevoerd als de standaard CZ-92 serie, echter met een in alle richtingen scharnierend hijssoog.
 De platenklem is standaard uitgerust met een veiligheidsvergrendeling, zodat de klem niet loslaat bij het aangrijpen van de hijskracht.
 Vergrendeling in zowel geopende als gesloten toestand.
 Hefcapaciteit en bekopening zijn duidelijk in het huis gegraveerd.

Artikelcode	Max. capaciteit (kg)	Min. capaciteit (kg)	Bekopening (mm)	Gewicht (kg)	Prijs per stuk €
CLCY1	1.000	200	0-20	4,2	331,00
CLCY2	2.000	400	0-32	13,3	456,00
CLCY3	3.000	600	0-32	13,3	495,00

Universele scharnierende verticale hijsklem

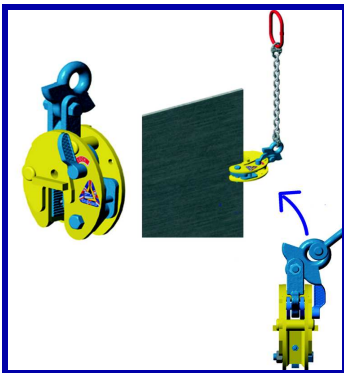

Voor het hijsen en transporteren van stalen platen en constructiedelen in elke positie.
 Uitgevoerd als de CY serie, maar ontwikkeld voor zwaardere applicaties.
 De platenklem is standaard uitgerust met een veiligheidsvergrendeling, zodat de klem niet loslaat bij het aangrijpen van de hijskracht.
 Vergrendeling in zowel geopende als gesloten toestand.
 Hefcapaciteit en bekopening zijn duidelijk in het huis gegraveerd.
 Bij het hijsen onder een hoek of zijbelasting is er een reductie in capaciteit!

Artikelcode	Max. capaciteit (kg)	Min. capaciteit (kg)	Bekopening (mm)	Gewicht (kg)	Prijs per stuk €
CLCX01.5	1.500	200	0-20	7	331,00
CLCX03	3.000	450	0-32	12	495,00
CLCX03-L	3.000	450	30-60	15	551,00
CLCX06	6.000	1.200	0-50	38	575,00
CLCX06-L	6.000	1.200	50-100	48	744,00
CLCX08	8.000	1.600	0-50	39	905,00
CLCX08-L	8.000	1.600	50-100	51	956,00
CLCX10	10.000	2.000	0-50	61	1.022,00
CLCX10-L	10.000	2.000	50-100	76	1.104,00

"Non marking" klem, type TPZ serie

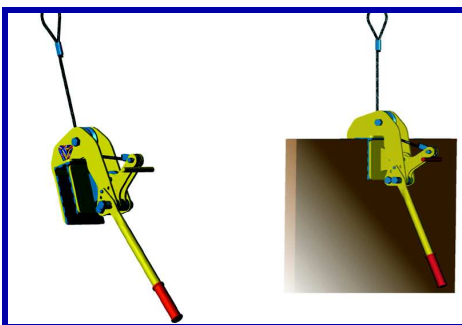

Speciaal voor het hijsen van board, hout, geplastificeerd board, plastic en laminaat.
 Grote rubber taatsen beschermen de last tegen beschadiging.
 Om het plaatmateriaal handmatig te geleiden is de klem voorzien van een handgreep.
 Standaardcapaciteit 400 kg.
 Optioneel leverbaar met ketting voor lasten tot 1.500 kg.

Artikelcode	Capaciteit (kg)	Bekopening (mm)	Gewicht (kg)	Prijs per stuk €
CLTPZ0.4-50	400	5-55	8	638,00

"Non marking" klem, TSB serie

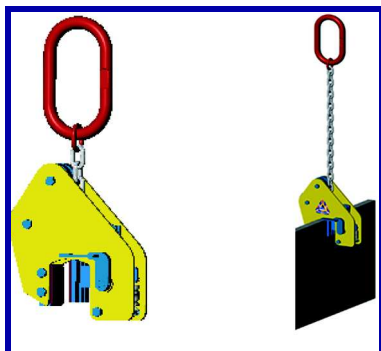

Taats en segment zijn bekleed met slijtvast rubber.
Geschikt voor het hijsen van horizontaal naar verticaal en/of omgekeerd.
Voor het hijsen en transporteren van structuurplaat, plastic, hout.

Artikelcode	Max. capaciteit (kg)	Min. capaciteit (kg)	Bekopening (mm)	Gewicht (kg)	Prijs per stuk €
CLTSB0.35	350	20	0-65	8	768,00
CLTSB0.75	750	50	0-65	9	868,00
CLTSS1.25	1.250	125	0-65	12	956,00

"Non marking" klem, LJ serie

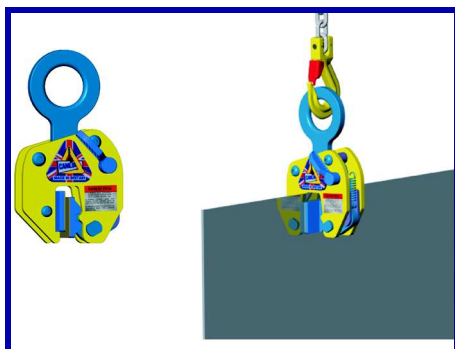

De klem is zelfs geschikt voor gebruik in natte omgeving, zoals bijvoorbeeld bij plasma snijmachines.
Voor het hijsen van staalplaat, RVS, aluminium, zonder het oppervlak te beschadigen.

Door de met leer beklede bekken is deze klem geschikt voor alle oppervlaktehardheden.

Artikelcode	Max. capaciteit (kg)	Min. capaciteit (kg)	Bekopening (mm)	Gewicht (kg)	Prijs per stuk €
CLLJ0.5	500	25	0-10	3	392,00
CLLJ1.5	1.500	180	0-20	20	633,00

Handklem



Deze klemmen zijn speciaal ontworpen voor het handmatig verplaatsen van plaatmateriaal.
Ook verkrijgbaar met een verlengde handel.

Artikelcode	Capaciteit (kg)	Bekopening (mm)	Gewicht (kg)	Prijs per stuk €
CLHGC250	250	0-10	1,4	194,00

Horizontale platenklemmen



Voor het horizontaal hijsen en transporteren van stalen platen. Compacte bouwvorm en gering eigen gewicht bij een hoge hijscapaciteit. De klemmen moeten altijd per paar worden gebruikt. Hefcapaciteit is duidelijk in het huis gegraveerd.

RH serie, met rol taats, waardoor oppervlaktebeschadiging wordt verminderd

Artikelcode	Capaciteit per paar (kg)	Bekopening (mm)	Gewicht per paar (kg)	Prijs per PAAR €
CLRH-1500	1.500	5-60	13	360,00
CLRH-2500	2.500	10-70	21	461,00
CLRH-3500	3.500	10-80	28	554,00
CLRH-5000	5.000	10-102	72	1.054,00

WH serie, met zelfstellende getande taats

Artikelcode	Capaciteit per paar (kg)	Bekopening (mm)	Gewicht per paar (kg)	Prijs per PAAR €
CLWH-1500	1.500	5-60	12	360,00
CLWH-2500	2.500	10-70	21	461,00
CLWH-3500	3.500	10-80	28	554,00
CLWH-5000	5.000	10-102	72	1.054,00

WHL serie, "non marking" met rubber beklede, zelfstellende taats en voetplaat



Artikelcode	Capaciteit per paar (kg)	Bekopening (mm)	Gewicht per paar (kg)	Prijs per PAAR €
CLWHL-1500	1.500	5-60	12	371,00
CLWHL-2500	2.500	10-70	21	532,00
CLWHL-3500	3.500	10-80	28	638,00
CLWHL-5000	5.000	10-102	72	1.212,00

CH serie, met gladde bek om beschadiging te voorkomen

Controleer of de plaat tegen de achterkant van de klem komt. Bundels moeten dezelfde dikte en grootte zijn.



Bij lange platen: gebruik een traverse. GEBRUIK NOOIT Eindloze of 4-sprong kettingen



Bij korte platen: gebruik één paar klemmen bij korte platen



VEILIGHEID EERST

Deze klemmen zijn niet geschikt voor gebruik met eindloze kettingen of aan een 4-sprong ketting. Controleer de hijshoek voor u gaat hijsen!

Capaciteiten 1.000 - 10.000 kg.

Ook leverbaar met bekken in getande uitvoering, in plaats van glad.

Artikelcode	Capaciteit per paar (kg)	Bekopening (mm)	Gewicht per paar (kg)	Prijs per PAAR €
CLCH1	1.000	5-32	8	249,00
CLCH2	2.000	5-32	11	297,00
CLCH2-L	2.000	20-50	12	323,00
CLCH4	4.000	5-50	17	397,00
CLCH4-L	4.000	50-100	23	445,00
CLCH6	6.000	5-75	46	522,00
CLCH6-L	6.000	50-125	56	596,00

ACH serie, speciaal voor het hijsen van dikke platen

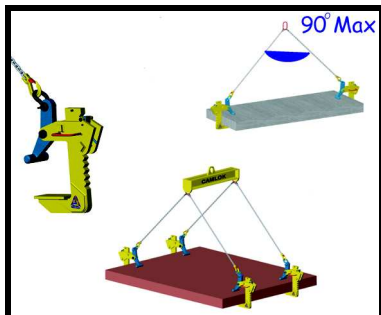

Ook geschikt voor het hijsen van plaatbundels.

Eenvoudig te verstellen bekopening door middel van veer en vertanding.

Artikelcode	Capaciteit per paar (kg)	Bekopening (mm)	Gewicht per paar (kg)	Prijs per PAAR €
CLACH1.3-150	1.300	0-150	16	818,00
CLACH1.3L-250	1.300	0-250	18,5	842,00
CLACH3.3-150	3.300	0-150	26	1.051,00
CLACH3.3-250	3.300	0-250	28	1.080,00
CLACH6.65-150	6.650	0-150	30,5	1.302,00
CLACH6.65-250	6.650	0-250	65	1.337,00

THS serie, met veer en handel mechanisme, capaciteiten 750 - 4.500 kg

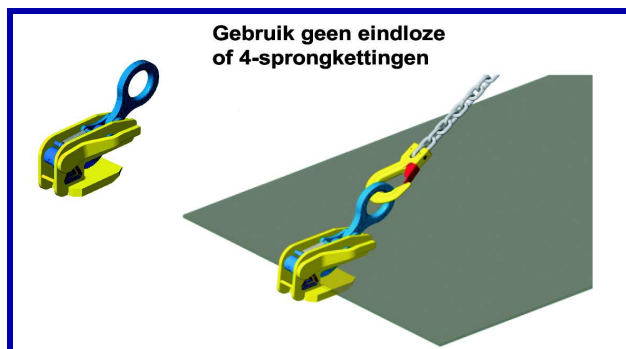

Ontwikkeld om platen horizontaal in persen, scharen en zetbanken te plaatsen.
Door het veermechanisme grijpt de klem veilig vast op de horizontale plaat.
Geschikt voor paargewijs en voor enkelvoudig gebruik.

Artikelcode	Max. capaciteit per stuk (kg)	Min. capaciteit per stuk (kg)	Bekopening (mm)	Gewicht per stuk (kg)	Prijs per stuk €
CLTHS0.75	750	50	0-20	3	347,00
CLTHS1.50	1.500	75	0-35	6	397,00

THK serie, speciaal voor doorbuigende dunne platen

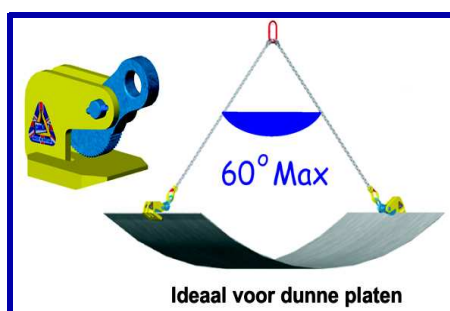

Extra klemkracht bij doorbuigende plaat door de omgekeerde bek.
Voor platen met een hardheid van HRC 30/Brinell 300

Artikelcode	Max. capaciteit per paar (kg)	Min. capaciteit per paar (kg)	Bekopening (mm)	Gewicht per paar (kg)	Prijs per PAAR €
CLTHK0.75	750	50	0-25	3	278,00
CLTHK1.50	1.500	75	0-35	6	316,00
CLTHK3.00	3.000	150	0-35	12	336,00

TSZ serie, met 2 vaste ogen

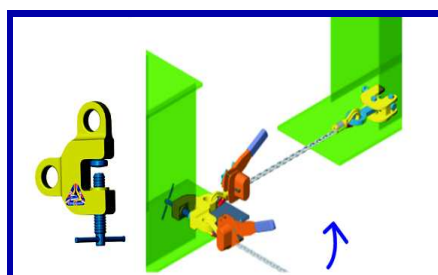

Voor materiaal met hardheden tot HRC 30/Brinell 300

Artikelcode	Capaciteit (kg)	Bekopening (mm)	Gewicht (kg)	Prijs per stuk €
CLTSZ0.5	500	0-28	2,6	289,00
CLTSZ1.5	1.500	0-35	5,4	385,00
CLTSZ3.0	3.000	0-35	9	550,00

TSH serie, met scharnierende harpsluiting

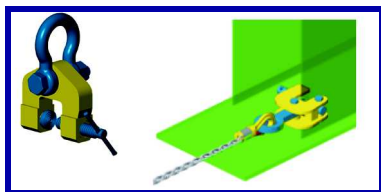

Voor materiaal hardheden tot HRC 30/Brinell 300.

Artikelcode	Capaciteit (kg)	Bekopening (mm)	Gewicht (kg)	Prijs per stuk €
CLTSH1.5	1.500	0-32	7	358,00
CLTSH3.0	3.000	0-50	11	523,00
CLTSH5.0	5.000	0-80	27	839,00

Pijphaken PH, A en B serie

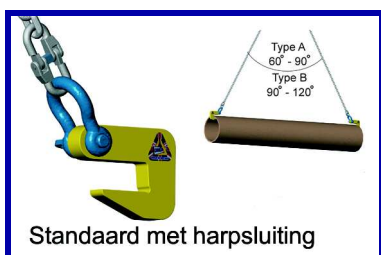

Andere capaciteiten op aanvraag leverbaar

Type A: 90°
Type B: 90-120°

Standaard met harpsluiting

Artikelcode	Capaciteit per paar (kg)	Dikte pijpwand (mm)	Prijs per PAAR €
CLPH2-A	2.000	0-40	196,00
CLPH4-A	4.000	0-50	284,00
CLPH2-B	2.000	0-30	180,00
CLPH4-B	4.000	0-40	257,00

Hijsklemmen voor H, HP en I profielen

Speciale klemmen voor het hijsen van H en I balken in horizontale en verticale positie. Voorzien van nok/veer bediende veiligheidssluiting.

CG serie

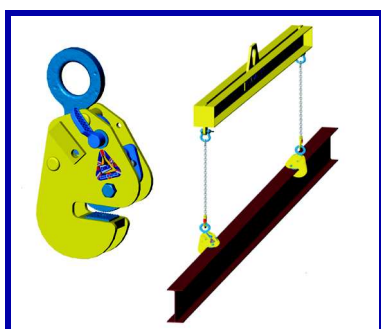

Voor het hijsen van H en I balken in de verticale positie. Capaciteit tot 8 ton op aanvraag.

Artikelcode	Max. capaciteit (kg)	Min. capaciteit (kg)	Bekopening (mm)	Gewicht (kg)	Prijs per stuk €
CLCG1	1.000	100	0-16	6	358,00
CLCG2	2.000	200	0-32	14	421,00
CLCG4	4.000	400	0-32	19	569,00

TTR serie

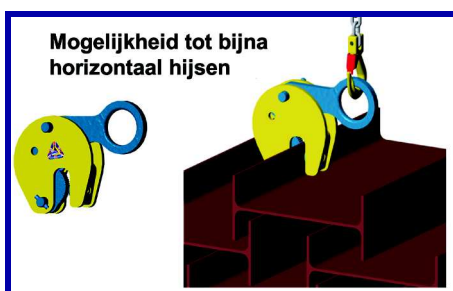

Voor het hijsen van H en I balken in de horizontale positie.

Artikelcode	Max. capaciteit (kg)	Min. capaciteit (kg)	Bekopening (mm)	Gewicht (kg)	Prijs per stuk €
CLTTR0.75	750	50	5-16	3,5	236,00
CLTTR1.50	1.500	150	5-25	10,0	286,00
CLTTR3.00	3.000	300	5-28	12,0	347,00

TTG serie

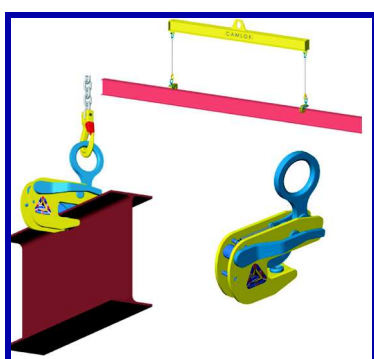

Voor het hijsen van H en I balken in de verticale positie. Voorzien van veiligheidssluiting, bediend door grote handel. Voor gebruik in combinatie met een evenaar.

Artikelcode	Max. capaciteit (kg)	Min. capaciteit (kg)	Bekopening (mm)	Gewicht (kg)	Prijs per stuk €
CLTTG1.5	1.500	75	0-30	5,5	397,00
CLTTG3.0	3.000	150	0-35	11,0	620,00

CB serie, ontwikkeld voor de in de scheepsbouw gebruikte "holland" profielen



Ook leverbaar met korte hijsketting.

Artikelcode	Max. capaciteit (kg)	Min. capaciteit (kg)	Bekopening (mm)	Gewicht (kg)	Prijs per stuk €
CLCB0.75	750	75	0-40	6	352,00
CLCB1.50	1.500	150	0-60	12	427,00
CLCB3.00	3.000	300	0-83	32	569,00

Balkenklemmen

Zowel geschikt als tijdelijk ophangpunt, als voor het hijsen van balken

SC serie

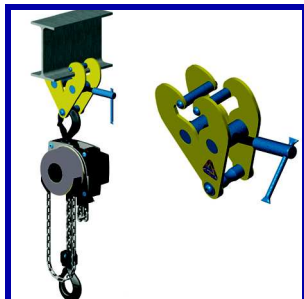

Artikelcode	Capaciteit (kg)	Bekopening (mm)	Gewicht (kg)	Prijs per stuk €
CLSC001	1.000	75-230	3,8	93,00
CLSC002	2.000	75-230	4,6	101,00
CLSC003	3.000	80-320	9,2	154,00
CLSC005	5.000	90-310	11,0	170,00

SC 92 serie, compleet met harpsluiting

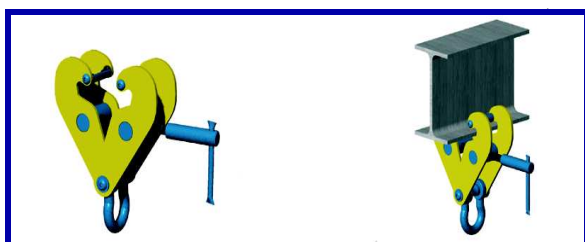

Artikelcode	Capaciteit (kg)	Bekopening (mm)	Gewicht (kg)	Prijs per stuk €
CLSC921	1.000	75-210	5	128,00
CLSC922	2.000	75-210	6	146,00
CLSC923	3.000	100-270	8	186,00
CLSC923-L	3.000	75-305	9	262,00
CLSC925	5.000	90-320	17	318,00
CLSC9210N	10.000	75-305	16	612,00

YRC serie, versterkte uitvoering

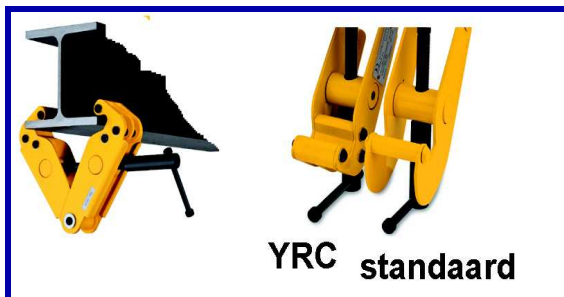

Leverbaar in capaciteiten van 1.000 tot 10.000 kg, 3 tot en met 10 ton op aanvraag

Versterkte balkenklem.

Mag gebruikt worden als horizontaal belast rigging punt en tevens als hijsklem.

Artikelcode	Capaciteit (kg)	Bekopening (mm)	Gewicht (kg)	Prijs per stuk €
CLYRC1.0	1.000	75-230	4.8	117,00
CLYRC2.0	2.000	75-230	6.2	138,00

Vatenklem



Voor het tillen van vaten met of zonder deksel. Ook paarsgewijs te gebruiken in combinatie met tweesprong ketting. Automatisch sluitend en openend door middel van het naar beneden drukken van het oog.

DC500 serie, voor het verticaal hijsen van vaten

Artikelcode	Capaciteit (kg)	Bekopening (mm)	Gewicht (kg)	Prijs per stuk €
CLDC500	500	n.v.t./ n/a	1,2	196,00

DCV500 serie, voor het verticaal hijsen van vaten, met of zonder deksel



Voor het tillen van vaten met of zonder deksel. Houdt de vaten in volledig verticale positie.

Artikelcode	Capaciteit (kg)	Bekopening (mm)	Gewicht (kg)	Prijs per stuk €
CLDCV500	500	n.v.t.	7	228,00

ELLER vatenklemmen

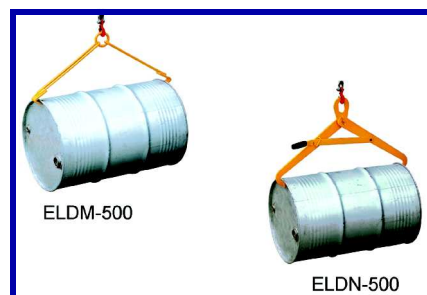

Voor het tillen van vaten met deksel. Deze klem tilt de vaten in een horizontale positie.

D500 serie, voor het horizontaal hijsen van vaten

Artikelcode	Capaciteit (kg)	Werking	Gewicht (kg)	Prijs per stuk €
ELDM-500	500	Handmatig	3,2	30,00
ELDN-500	500	Semi-automatisch	7,6	75,00

CAMLOK railklem

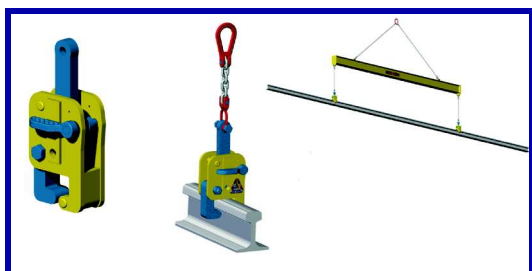

Door het smalle ontwerp geschikt om naast elkaar opgeslagen rails op te pakken. De rail wordt vastgeklemd door een veermechanisme bediend door een grote handel. Ook leverbaar met korte kettinglengte. Vele andere modellen, ook multi-klemmen op aanvraag.

CR serie, geschikt voor de meeste railmaten.

Artikelcode	Capaciteit (kg)	Bekopening (mm)	Gewicht (kg)	Prijs per stuk €
CLCR750	1.000	n.v.t.	12	892,00

CAMLOK containerhaken



Draagkracht per set van 4 stuks.
Voor gebruik aan de bovenkant van de container. Volledig gesmede uitvoering. Set van 4 stuks met een veilige werklast van 56 ton!

CLT containerhaak

Artikelcode	Capaciteit (kg)	Bekopening (mm)	Gewicht (kg)	Prijs per SET (4 stuks) €
CLCLT-56	56.000	n.v.t.	28	633,00

CLB containerhaak

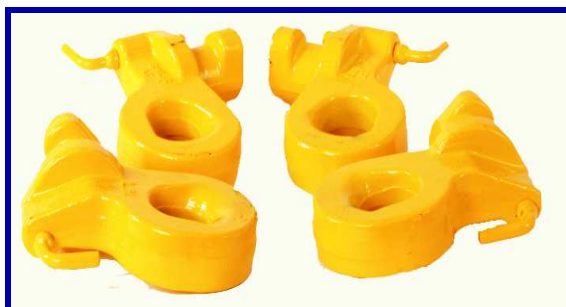

Ontworpen om het gebruik van gevaarlijke standaardhaken te voorkomen. Deze haken kunnen er niet uitvallen.
Draagkracht per set van 4 stuks.
Voor gebruik aan de onderkant van de container.
Volledig gesmede uitvoering.
Set van 4 stuks met een veilige werklast van 32 ton!

Artikelcode	Capaciteit (kg)	Bekopening (mm)	Gewicht (kg)	Prijs per SET (4 stuks) €
CLCLB-32	32.000	n.v.t.	18	633,00

Camlok, voor de meest uiteenlopende toepassingen,
hebben wij de juiste hijsklemmen.

Bovenstaande is slechts een greep uit de grote hoeveelheid mogelijkheden die wij u kunnen bieden. Voor al uw hijswensen hebben wij een passende oplossing, of zullen die in overleg met u creëren.
Vraag naar meer informatie!